

# AURATON

# R25 RT

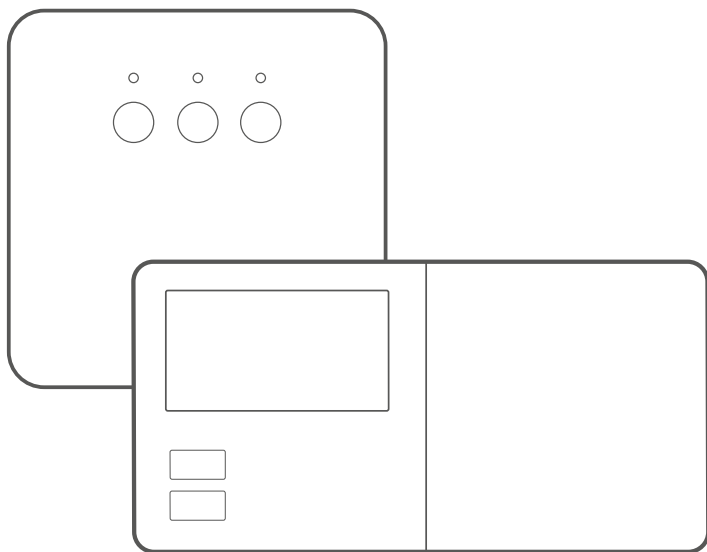

RU

ИНСТРУКЦИЯ ПО ЭКСПЛУАТАЦИИ



[www.auraton.pl](http://www.auraton.pl)

Поздравляем вас с приобретением современного, созданного на основе усовершенствованного микропроцессора, терморегулятора:

## AURATON R25 RT



### 4 независимо настраиваемые температуры:

комфортная, пониженная, предотвращения замерзания, на время отпуска.

## 16A

### Работа под нагрузкой до 16A/10A

Приемник AURATON RT оснащен реле, который может работать под нагрузкой до 16 А. Низко-искровая технология переключения напряжения сети обеспечивает незначительный износ контактов реле.



### Помехозащищенная связь между устройствами

Передатчик и приемник комплекта AURATON R25 RT работают на частоте 868 МГц. Очень короткие шифрованные пакеты (ок. 0,004 с) обеспечивают четкую и помехозащищенную работу устройства.



### Подсвечиваемый ЖК-дисплей

Благодаря подсвечиваемому дисплею можно контролировать работу устройства даже в слабо освещенном помещении. (3 цвета подсветки на выбор)

## Дополнительные элементы системы



### AURATON H-1

**Оконная ручка** (элемент продается дополнительно)

Дополнительным элементом системы является оконная ручка, оснащенная передатчиком и датчиками ее положения. Благодаря этому установленная ручка передает информацию о состоянии окна. Ручка различает 4 положения окна: открытое, закрытое, приоткрытое и положение со щелью (микровентиляция). Ручка посылает информацию на приемник RT, который принимает решение об активации реле, например, для выключения обогревателя в случае открытия окна или понижения температуры на 3°C, если окно приоткрыто, что позволяет экономить энергию. Один приемник RT обслуживает максимально до 25 ручек.

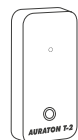

### AURATON T-2

**Термометр** (элемент, продаваемый отдельно)

Дополнительный элемент системы, позволяющий контролировать температуру в помещении, отличным от того, в котором находится регулятор AURATON R25 RT.

## Описание приемника AURATON RT

Приемник AURATON RT взаимодействует с беспроводным регулятором AURATON R25 RT. Приемник устанавливается возле нагревательного или кондиционирующего оборудования и может работать под нагрузкой **16A/10A**.

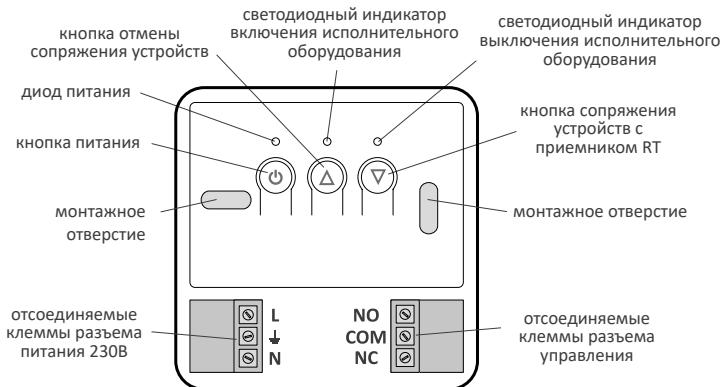

## Обозначения - описание сигналов светодиода

- OFF Светящийся зеленый светодиод – исполнительное оборудование выключено (короткозамкнутые клеммы COM и NC).
- ON Светящийся красный светодиод – исполнительное оборудование включено (короткозамкнутые клеммы COM и NO).
- IN Мигающий зеленый светодиод – приемник RT ожидает сопряжения с устройством (раздел: „Сопряжение беспроводного регулятора AURATON R25 RT с приемником RT”).
- OUT Мигающий красный светодиод – приемник RT ожидает отмены ранее установленного сопряжения с устройством (раздел: „Отмена сопряжения регулятора с приемником RT”).
- ALARM RESET Мигающий поочередно красный и зеленый светодиод: ALARM - приемник RT утратил связь с одним из сопряженных устройств (раздел: „Особые ситуации”) RESET - приемник RT отменяет сопряжение со всеми ранее сопряженными устройствами (раздел: „Отмена сопряжения всех устройств, приписанных к приемнику RT”).
- Зеленый светодиод питания – приемник RT включен.

# Описание терморегулятора AURATON R25 RT

На передней панели регулятора с правой стороны Вы найдете передвижную крышку. После ее открытия вы увидите кнопки. Крышку можно вынимать с целью замены батареек..

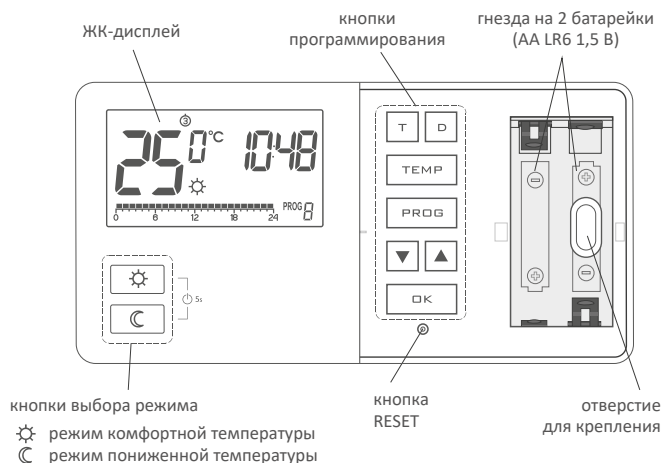

## Дисплей

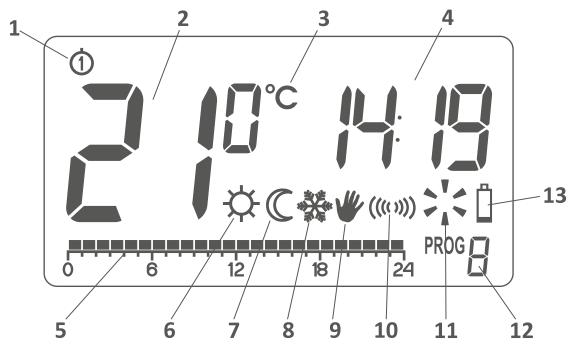

### 1. День недели

Показывает текущий день недели. Каждому дню присвоен номер.

### 2. Температура

В режиме нормальной работы регулятор показывает температуру помещения, в котором он установлен.

### 3. Единицы измерения температуры

Показывает, измеряется ли температура в градусах Цельсия (°C).

### 4. Часы

Время отображается в 24-часовой системе.

### 5. Линия времени

Индикатор хода выполнения программы. Это линия, разделенная на 24 отрезка. Каждый отрезок соответствует одному часу. Эта линия указывает, каким образом будет выполняться данная программа (см. раздел: „Линия времени“).

### 6. Индикатор комфортной температуры (☀)

Показывает, что в настоящее время регулятор работает в режиме комфортной температуры, (см. раздел: „Программирование температур“).

### 7. Индикатор пониженной температуры (☾)

Показывает, что в настоящее время регулятор работает в режиме пониженной температуры (см. раздел: „Программирование температур“).

### 8. Индикатор режима предотвращения замерзания (❄)

Показывает, что в настоящее время регулятор работает в режиме, предотвращающем замерзание (см. раздел: „Программирование температур“ и „Режим, предотвращающий замерзание“).

### 9. Индикатор ручного управления (✋)

Показывает тогда, когда мы временно выходим из программируемого режима работы (см. раздел: „Ручное управление“ и „Режим отпуска“).

### 10. Символ передачи (📶)

Указывает на связь с приемником RT.

### 11. Индикатор включения регулятора (🔌)

Вращающийся ветряк информирует о состоянии работы устройства, виден только тогда, когда включено контролируемое оборудование (котел, радиатор и т.п.).

### 12. Номер программы

Отображается номер выполняемой в настоящее время программы (см. раздел: „Заводские программы“ и „Программирование на неделю“).

### 13. Разряженные батарейки (🔋)

Индикатор будет виден, когда напряжение батареек упадет до минимально допустимого уровня. В таком случае батарейки следует заменить как можно скорее.

**ВНИМАНИЕ:** Для того чтобы сохранить запрограммированные параметры, время операции по замене батареек не должно превышать 30 секунд.

## Выбор правильного местоположения терморегулятора AURATON R25 RT

На правильность работы регулятора в значительной мере влияет его местоположение. Расположение регулятора в месте, где отсутствует циркуляция воздуха или имеется прямое воздействие солнечных лучей, приводит к неправильному контролю температуры. Для обеспечения правильной работы регулятора он должен быть установлен на внутренней стене здания (перегородке). Необходимо выбрать место, где вы бываете чаще всего, со свободной циркуляцией воздуха. Следует избегать устройств, являющихся источниками тепла (телевизор, радиатор, холодильник) либо мест, находящихся под прямым воздействием солнечных лучей. Не следует размещать регулятор непосредственно возле дверей, чтобы не подвергать его вибрации.

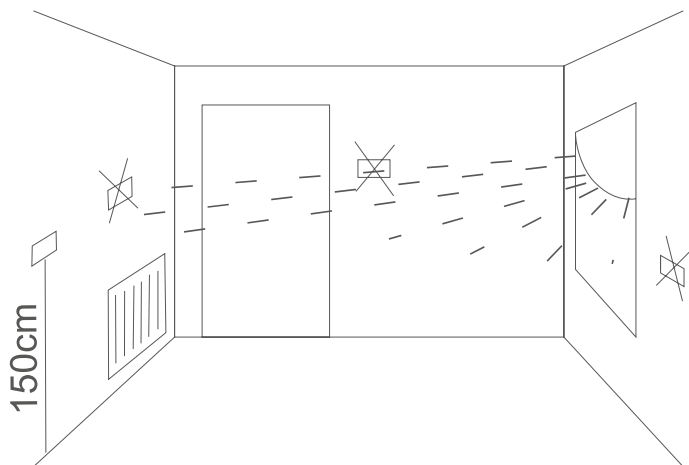

## Крепление терморегулятора к стене

1. В стене необходимо просверлить два отверстия диаметром 6 мм (расстояние между отверстиями отметить при помощи шаблона, прилагаемого к инструкции).
2. Вставить дюбели (в комплекте).
3. Привинтить левый шуруп с 3 мм зазором.
4. Надеть регулятор через головку шурупа и подвинуть вправо (следует обратить внимание на отверстие, напоминающее замочную скважину на задней стенке регулятора).

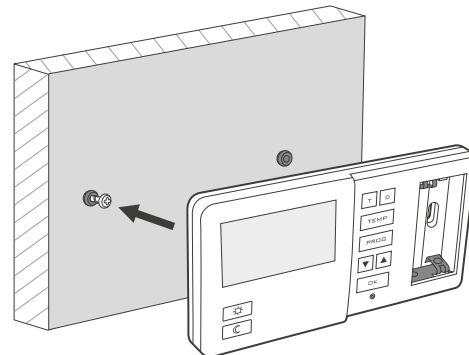

5. Винтить правый шуруп так, чтобы он хорошо держал установленный регулятор.

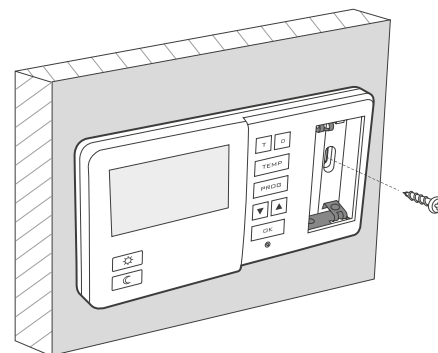

**Внимание:** Если стена деревянная, нет необходимости в использовании дюбелей. Следует высверлить отверстия диаметром 2,7 мм вместо 6 мм и шурупы винтить непосредственно в дерево.

## Способ монтажа приемника RT

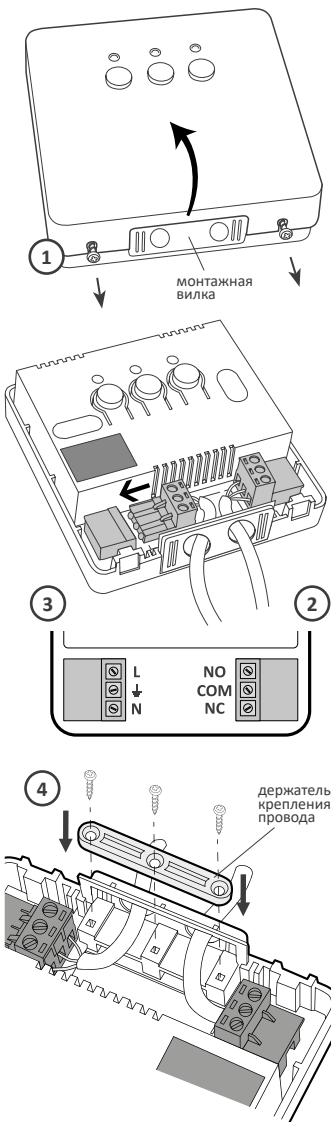

## Крепление приемника RT к стене

Чтобы прикрепить приемник AURATON RT к стене, необходимо:

1. Снять крышку с передней части регулятора (см. раздел „Способ монтажа приемника RT“).
2. Отметить на стене положение отверстий для крепежных шурупов.
3. В обозначенных местах просверлить отверстия диаметром, равным диаметру прилагаемых к комплекту дюбелей (5 мм).
4. В просверленные отверстия вставить дюбели.
5. Привинтить приемник RT шурупами к стене так, чтобы он хорошо держался.

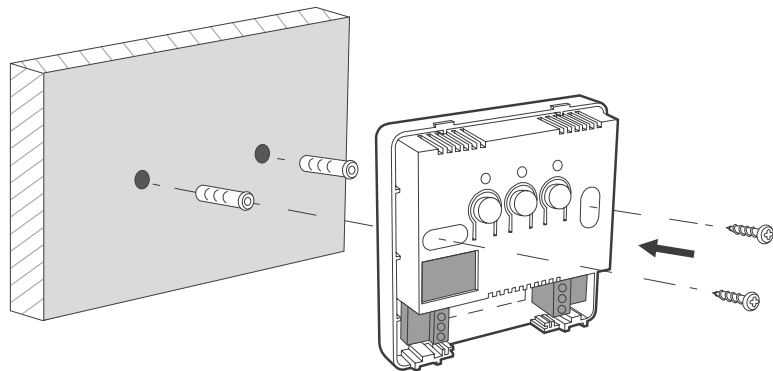

**Внимание:** Если стена деревянная, нет необходимости в использовании дюбелей. Следует высверлить отверстия диаметром 2,7 мм вместо 5 мм и шурупы ввинтить непосредственно в дерево.

**Внимание:** Не размещайте приемник RT в металлических корпусах (например, в монтажных шкафах, металлических корпусах печи), чтобы не нарушить работу регулятор.

## Сопряжение беспроводного регулятора Auraton R25 RT с приемником Auraton RT

После подключения к сети необходимо включить приемник с помощью кратковременного нажатия кнопки питания (  $\Phi$  ). Если устройство включится, загорится зеленый светодиод питания, и вы услышите один звуковой сигнал. Чтобы выключить приемник, например, по окончании отопительного сезона, необходимо удерживать кнопку питания в течение 3 секунд, пока не услышите двойной звуковой сигнал и не погаснет зеленый светодиод, и таким образом отключится нагревательное оборудование.

**ПРИМЕЧАНИЕ:** Беспроводной регулятор AURATON R25 RT, продаваемый вместе с приемником AURATON RT, уже является сопряженным. Оборудование, закупаемое отдельно, требует „сопряжения“.

1. Сопряжение регулятора R25 RT с приемником RT инициируется нажатием правой кнопки сопряжения - один звуковой сигнал (зеленый треугольник -  $\nabla$  ) на приемнике RT и ее удержанием в течение не менее 3 с, до тех пор, пока не начнет мигать зеленый светодиод (двойной звуковой сигнал), после чего кнопка отпускается.

*Приемник AURATON RT ожидает сопряжения в течение 120 секунд. По истечении этого времени он самостоятельно вернется к нормальной работе.*

2. На регуляторе AURATON R25 RT нажимаем кнопку **PROG** и удерживаем ее в течение 5 секунд до тех пор, пока на дисплее не загорится символ радиопередачи (  $\llcorner$  ) Отпускаем кнопку - регулятор подает сигнал сопряжения через 5 секунд.

3. Сопряжение завершилось правильно, если зеленый светодиод перестает мигать на приемнике AURATON RT, при этом раздается один звуковой сигнал и приемник переходит к нормальному режиму работы.

*В случае возникновения ошибки при сопряжении, следует повторить шаги 1 и 2. В случае если ошибки повторяются, необходимо отменить сопряжение всех устройств с помощью RESET приемника RT (см „RESET - Отмена сопряжения всех устройств, приписанных к приемнику RT“) и снова попробовать выполнить сопряжение устройства.*

**ПРИМЕЧАНИЕ:** К одному приемнику может быть приписан только 1 терморегулятор.

## Отмена сопряжения регулятора с приемником RT

1. Отмена сопряжения регулятора R25 RT с приемником RT инициируется нажатием левой кнопки отмены сопряжения (красный треугольник -  $\Delta$  ) на приемнике и ее удержанием в течение не менее 3 с, до тех пор, пока не начнет мигать красный светодиод, после чего кнопка отпускается. Звуковая сигнализация работает как ей и предписано, т.е. при нажатии

кнопки раздается короткий звуковой сигнал, а при нажатии и удержании кнопки в течение 3 секунд раздается двойной краткий звуковой сигнал.

*Приемник AURATON RT ожидает отмены сопряжения устройства в течение 120 с. После этого он автоматически возвращается в нормальный режим работы.*

2. На регуляторе AURATON R25 RT нажимаем кнопку **PROG** и удерживаем ее в течение 5 секунд до тех пор, пока на дисплее не загорится символ радиопередачи (  $\llcorner$  ) Отпускаем кнопку.
3. Отмена сопряжения завершилась правильно, если красный светодиод перестает мигать на приемнике AURATON RT, при этом раздается один звуковой сигнал и приемник переходит к нормальному режиму работы.

*В случае возникновения ошибки при отмене сопряжения, следует повторить шаги 1 и 2. В случае если ошибки будут повторяться, необходимо отменить сопряжение всех сопряженных устройств (см. „RESET - Отмена сопряжения всех устройств, приписанных к приемнику RT“).*

## RESET - Отмена сопряжения всех устройств, приписанных к приемнику RT

Для отмены сопряжения всех сопряженных устройств в приемнике RT необходимо одновременно нажать и удерживать нажатыми обе кнопки сопряжения и отмены сопряжения (  $\nabla$  и  $\Delta$  ) в течение не менее 5 с, до тех пор пока зеленый и красный светодиоды попеременно не начнут мигать. После этого следует отпустить обе кнопки. Звуковая сигнализация: нажатие кнопки короткий звуковой сигнал - через 5 секунд двойной короткий звуковой сигнал.

Если отмена сопряжения всех устройств завершена правильно, то примерно через 2 с цвет индикатора изменится на зеленый, после чего последуют короткие вспышки.

**ПРИМЕЧАНИЕ:** Если после нажатия кнопки RESET мы отключим приемник RT от источника питания, а затем снова подключим питание, то приемник автоматически перейдет в режим „сопряжения“ на 120 секунд. Аналогично ведет себя новоприобретенный приемник RT (не в комплекте с регулятором), не имеющий предварительно сопряженных устройств.

## Индикация работы и приема пакета данных

При получении радиосообщения от сопряженного устройства на приемнике AURATON RT в течение короткого времени происходит попеременное изменение цвета светодиода. После включения реле светодиод имеет красный цвет, после выключения реле светодиод имеет зеленый цвет.

**ПРИМЕЧАНИЕ:** При нажатии любой кнопки раздается короткий звуковой сигнал.

## Первый запуск регулятора

При правильной установке батареек в гнезда на дисплее в течение секунды будут отображаться все сегменты (тестирование дисплея), а в течение следующей секунды будет отображаться номер версии программного обеспечения.

Затем регулятор перейдет к настройке времени, и поле часов будет мигать в ожидании ввода. Кнопками следует установить требуемое количество часов и подтвердить кнопкой .

Регулятор перейдет к настройке минут. Настройку выполняем также с помощью кнопок и подтверждаем нажатием кнопки .

На верхней части дисплея начинает мигать символ дня недели - кнопками следует выбрать требуемый день недели и подтвердить кнопкой .

Регулятор перейдет в нормальный режим работы.

### ВНИМАНИЕ:

При первой настройке количества часов, если ни одна кнопка не будет нажата в течение 60 секунд, регулятор автоматически перейдет в нормальный режим работы.

### ВНИМАНИЕ:

При программировании всех остальных функций отсутствие нажатия любой клавиши в течение 10 с равнозначно нажатию кнопки .

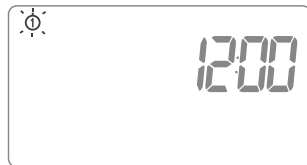
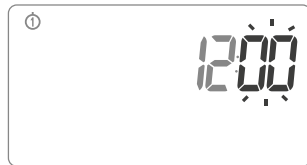
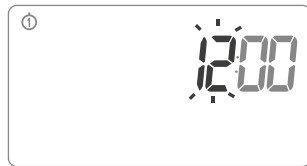
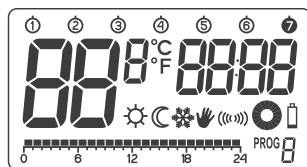

## Установка часов

Для того чтобы настроить часы, следует:

1. Нажать кнопку . На дисплее начнет мигать сегмент с количеством часов.
2. Кнопками устанавливаем правильное количество часов.
3. Затем еще раз нажимаем кнопку . Начнет мигать сегмент с минутами.
4. Кнопками устанавливаем минуты.
5. Все установки подтверждаем кнопкой .

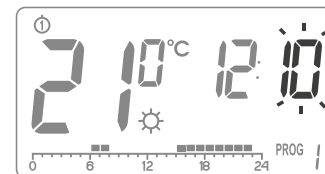
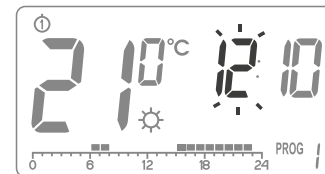

## Установка дня недели ...

Для того чтобы установить день недели, необходимо:

1. Нажать кнопку . На дисплее начнет мигать одна из цифр, обозначающих дни недели.
2. Кнопками выбираем соответствующий день недели.
3. Все установки подтверждаем кнопкой .

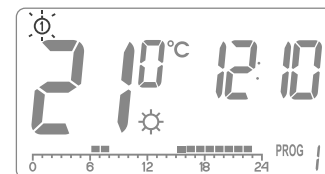

## Температуры LO/HI

- Если температура окружающей среды ниже 5°C - дисплей будет показывать „LO”.
- Если температура окружающей среды выше 35°C - дисплей показывает „HI”.



## Установка программ по умолчанию

- **понедельник - пятница**  
нагревательное оборудование поддерживает комфортную температуру с 05:00 до 8:00, а также с 15:00 до 23:00
- **суббота- воскресенье**  
нагревательное оборудование поддерживает комфортную температуру с 06:00 до 23:00
- **настройка температуры по умолчанию**
  - ☼ комфортная темп. – 21,0 °C
  - ☾ пониженная темп. – 19,0 °C
  - ❄ темп., предотвращения замерзания – 7,0 °C

## Программирование температур комфортной ☼, пониженной ☾, предотвращения замерзания ❄

В регуляторе AURATON R25 RT мы можем настроить 3 типа температур:

- Комфортная температура (☼) – от 5 до 30°C
- Пониженная температура (☾) – от 5 до 30°C
- Температура, предотвращения замерзания (❄) – от 4 до 10°C

Для настройки одной из указанных выше температур, необходимо:

1. Нажать кнопку **ТЕМП**.
  2. На дисплее появиться текущая температура с символом  
☼ - комфортная температура;  
☾ - пониженная температура;  
❄ - температура, предотвращения замерзания.
- 
3. Кнопками **▼ ▲** устанавливаем требуемую температуру.
  4. Повторно нажимая кнопку **ТЕМП** переключаем между очередными типами настраиваемых температур (☼, ☾, ❄);
  5. После установки всех 3 типов температур все настройки подтверждаем кнопкой **OK**.

**ВНИМАНИЕ:** Настраиваемая пониженная температура может быть равна либо меньше комфортной температуры. Невозможно задать пониженную температуру так чтобы она превышала комфортную температуру.

## ВВЕДЕНИЕ В ПРОГРАММИРОВАНИЕ

### Линия времени

На ЖК-дисплее отображается линия времени, поделенная на 24 отрезка, каждый из отрезков соответствует 1 часу суток. Черный прямоугольник над определенным часом означает, что задана комфортная температура, тогда как отсутствие прямоугольника означает, что введена пониженная температура.

Пример:

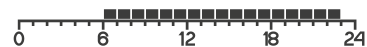

На рисунке выше показано, что с 6.00 до 23.00 регулятор будет так управлять нагревательным оборудованием, чтобы в помещении поддерживалась комфортная температура (☼). С 23.00 до 6.00 регулятор переключится на пониженную температуру (☾).

### Предустановленные программы

Для того чтобы регулятор знал, когда он должен включать комфортную либо пониженную температуру, необходимо установить на каждый день соответствующую программу. Для этого можно использовать одну из трех предустановленных программ:

#### Программа № 0 - предотвращения замерзания ❄

Предустановленная программа, предназначенная для настройки температуры, предотвращающей замерзание. Выбором этой программы поддерживается температура, предотвращающая замерзание в течение всего дня.

#### Программа № 1 - недельная

Это предустановленная программа, которую нельзя изменить. При выборе этой программы нагревательное оборудование поддерживает комфортную температуру с 05:00 до 8:00, а также с 15:00 до 23:00.

#### Программа № 2 - выходные дни

Это предустановленная программа, которую нельзя изменить. При выборе этой программы нагревательное оборудование поддерживает комфортную температуру с 6:00 до 23:00.

#### Программа № 3, 4, ..., 9 - пользовательская

Программы с № 3 по № 9 - это пользовательские программы. Пользователь может произвольно изменять их и приспосабливать к своим требованиям.



## ПРОГРАММИРОВАНИЕ

### Программирование на неделю

Для того, чтобы запрограммировать регулятор, необходимо определить, в какой день недели и в каком интервале времени будет установлена комфортная температура. В оставшееся время дня будет установлена пониженная температура.

*Примерный режим работы регулятора с понедельника по воскресенье. Вне указанных ниже временных интервалов регулятор будет устанавливать пониженную температуру.*

#### День недели Комфортная температура

Понедельник	6:00 – 8:00; 15:00 – 23:00
Вторник	6:00 – 8:00; 15:00 – 23:00
Среда	6:00 – 8:00; 15:00 – 23:00
Четверг	6:00 – 8:00; 15:00 – 23:00
Пятница	6:00 – 8:00; 15:00 – 23:00
Суббота	8:00 – 23:00
Воскресенье	8:00 – 23:00

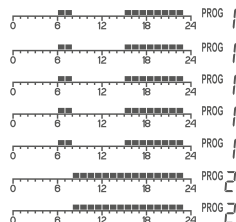

### ВЫБОР ПРОГРАММЫ

Для установки программы необходимо:

1. Нажать кнопку **PROG**. Поле с описанием программы начнет мигать.
2. Нажать кнопку **□** и затем кнопками **▼▲** либо **□** выбрать день недели, в котором должна быть выполнена программа.
3. Нажимая многократно кнопку **PROG** выбрать требуемый номер программы. Программы 0-2 являются предустановленными программами, программы 3-9 являются программами, которые можно изменять.
4. Подтвердить выбор кнопкой **OK**.
5. Вернуться к шагу 1 и повторить процедуру для очередного дня недели. Когда каждый день недели будет иметь свою назначенную программу, можем завершить программирование.

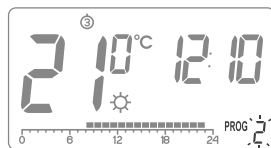
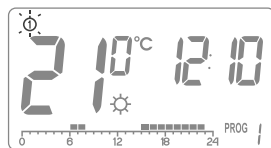
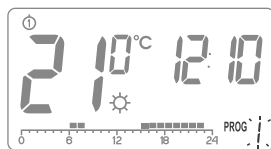

## ИЗМЕНЕНИЕ ПРОГРАММЫ ПОЛЬЗОВАТЕЛЯ (прог.3...9)

Для установки программы необходимо:



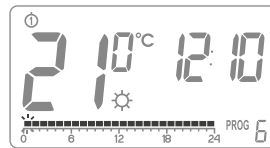
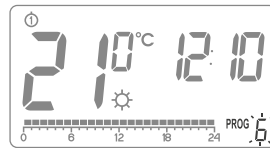
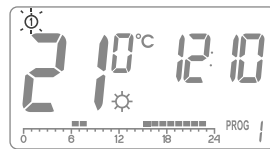
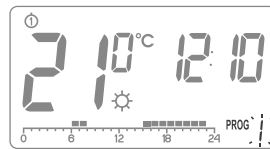

1. Нажать кнопку **PROG**. Поле с описанием программы начнет мигать.
2. Нажать кнопку **□** и затем кнопками **▼▲** либо **□** выбрать день недели, в котором должна быть выполнена программа.
3. Нажимая многократно кнопку **PROG** выбрать программу № 3-9 (изменяемые пользователем).
4. На линии времени будут отображены все (24) черных прямоугольника. 1 прямоугольник соответствует 1 часу. Если прямоугольник виден, это означает, что в течение данного часа будет установлена комфортная температура. Отсутствие прямоугольника означает установку пониженной температуры. Первый мигающий прямоугольник определяет место на линии времени, в котором выполняются изменения.
5. Кнопкой **☀** или **☾** выбрать комфортную температуру (установленный прямоугольник) либо пониженную температуру (прямоугольник отсутствует) на линии времени.
6. Кнопками **▼▲** переходим к очередным часам на линии времени, и для каждого часа выбираем дневную либо ночную температуру (устанавливая либо удаляя прямоугольник кнопками **☀ ☾**).
7. После изменения всей линии времени, сохраняем программу кнопкой **OK**.





**ПРИМЕЧАНИЕ:** Измененную один раз программу можно использовать для других дней недели, выбирая ее в требуемом дне недели.

## Ручное управление

В случае если мы по какой-либо причине хотим приостановить выполнение программы, например, по причине продолжающегося приема, а регулятор уже начал снижение температуры до установленного значения (появился символ ) , а мы бы хотели сохранить комфортную температуру до конца мероприятия, следует:

1. Нажать кнопку  , на дисплее появится символ  . Комфортная температура в таком случае будет поддерживаться до ближайшего изменения температуры, выполняемого программой.
2. Для отката назад из вышеуказанной функции следует нажать кнопку  находящуюся под крышкой, прикрывающей батареек, при этом символ  исчезнет с дисплея.









Аналогично, если программа поддерживает комфортную температуру, а Вы, к примеру, надолго выходите из дома, тогда необходимо:

1. Нажать кнопку  , на дисплее появится символ  . Пониженная температура в таком случае будет поддерживаться до ближайшего изменения температуры, выполняемого программой.
2. Для отката назад из вышеуказанной функции, нажмите кнопку  .

## Отпускной режим

Иногда мы надолго покидаем наши дома. Для того чтобы не перепрограммировать весь регулятор с начала, мы можем воспользоваться отпускным режимом, при котором регулятор в течение всего времени, когда мы отсутствуем, поддерживает одну и ту же температуру. Отпускной режим может длиться от 1 часа до 99 дней.

Для включения отпускного режима необходимо:

1. Нажать кнопку  либо  , удерживать в течение 3 секунд. На дисплее появится температура и мигающее поле времени, на которое устанавливается отпускной режим.
2. Кнопками   устанавливаем время 1-23 часа, а затем 1-99 дней. Подтверждаем кнопкой  .
3. Начинает мигать поле температуры. Мы можем установить ее кнопками   . Подтверждаем выбор кнопкой  .

Если мы не подтверждаем выбор, регулятор по истечении 10 секунд автоматически приступит к выполнению установленного отпускного режима. Для того чтобы выйти из отпускного режима необходимо нажать кнопку  .

**ВНИМАНИЕ:** Температура отпускного режима независима от комфортной и пониженной температуры, а также от температуры, предотвращающей замерзание.

## Настройка программы температуры, предотвращающей замерзание

Регулятор AURATON R25 RT оснащен настройкой температуры, предотвращающей замерзание. Мы можем установить ее в диапазоне от 4 до 10°C (предустановленная температура 7°C). Установка температуры предотвращающей замерзание используется при длительном отсутствии или вне обогревательного сезона и имеет целью предотвратить замерзание воды в системе отопления.

Для установки программы поддержания температуры предотвращающей замерзание следует для каждого дня недели выбрать **программу № 0**.

## Счетчик времени работы нагревательного оборудования

Регулятор AURATON R25 RT имеет функцию подсчета времени работы нагревательного оборудования. Эта функция включается путем нажатия и удержания кнопки  в течение 5 секунд.

Через 10 секунд на дисплее появится информация о времени работы нагревательного оборудования с момента последнего сброса устройства.

**ВНИМАНИЕ:** Счетчик времени работы оборудования основан на подсчете периодов между отправкой сигнала включения нагревательного оборудования (появление символа „ветряк”) и отправкой сигнала выключения нагревательного оборудования. Это время может не совпадать с фактическим временем работы нагревательного оборудования из-за наличия в нем, к примеру, внутренних термостатов.

## Замена батареек

Если на дисплее отображается символ разрядки батареек () это означает, что напряжение батареек упало ниже минимально допустимого уровня. В этом случае необходимо как можно скорее заменить батарейки.

**ВНИМАНИЕ:** Для того чтобы сохранить запрограммированные параметры, время операции по замене батареек не должно превышать 30 секунд.

**ВНИМАНИЕ:** Если на дисплее отображается мигающий символ разрядки батареек, то функция подсветки экрана отключена. Это делается с целью экономного использования батареек.



## Работа приемника RT с нагревательным оборудованием



## Упрощенная схема подключения AURATON RT к нагревательному оборудованию (беспотенциальный вход)



## Взаимодействие приемника AURATON RT с регулятором AURATON R25 RT и/или термометром AURATON T-2

Действие регулировки температуры в приемнике основано на двухпозиционном алгоритме (включить/выключить), использующем один или два датчика.

- Регулятор AURATON R25 RT позволяет настраивать температуру и/или осуществлять текущий контроль температуры.
  - Термометр AURATON T-2 дает лишь информацию о текущей температуре без возможности ее ручного изменения.
- А) Ручная настройка** – сопрягаясь с приемником RT, регулятор AURATON R25 RT предоставляет возможность ручной настройки температуры и ее контроля в месте установки регулятора R25 RT.
- В) Дистанционная настройка** – если с этим приемником RT мы дополнительно сопрягаем термометр T-2, то в таком случае регулятор AURATON R25 RT сохраняет возможность настраивать температуру, однако контролировать ее можно только сопряженным термометром T-2. Это позволяет контролировать температуру в другом помещении, отличном от того, в котором находится регулятор AURATON R25 RT.
- Пример: Мы хотим, чтобы в „детской комнате“ всегда была температура 22°C, однако не хотим, чтобы дети имели возможность ее изменять. В таком случае мы устанавливаем термометр T-2 в этой комнате, а регулятор AURATON R25 RT, к примеру, в кухне. С помощью этого решения в „детской комнате“ всегда будет поддерживаться температура 22°C, независимо от температурных колебаний на кухне.*
- С) Предустановка (20°C)** – если с приемником RT сопрягаем только термометр T-2, нельзя будет вручную настраивать температуру, а приемник RT будет поддерживать предустановленную температуру 20°C.

### ВНИМАНИЕ !

- Очень важна очередность сопряжения регулятора AURATON R25 RT и термометра T-2. Если мы хотим выполнить удаленную настройку, прежде всего, следует с приемником RT выполнить сопряжение регулятора AURATON R25 RT, а затем термометра T-2. Отмена сопряжения приведет к автоматической отмене сопряжения с термометром T-2 и к переходу в режим работы, описанный в п. А.
- Приемник RT может работать только с одним регулятором AURATON R25 RT и/или термометром T-2. Сопряжение с новым регулятором приведет к отмене сопряжения между ранее сопряженным регулятором и термометром T-2. Сопряжение нового термометра T-2 вызовет отмену сопряжения только ранее сопряженного термометра T-2.
- Регулятор R25 RT и/или термометр T-2 может работать с бесконечным количеством приемников, например, один регулятор может управлять одновременно двумя независимыми нагревательными устройствами.

## Взаимодействие с регулятором AURATON R25 RT и/или термометром AURATON T-2, а также ручками AURATON H-1

По умолчанию приемник AURATON RT не имеет сопряжения ни с одной ручкой AURATON H-1, то есть реле по умолчанию управляется сопряженным регулятором AURATON R25 RT и/или термометром AURATON T-2. В момент, когда мы установим с приемником RT сопряжение хотя бы одной ручки H-1, то управление работой реле будет выполняться следующим образом:

### А) Окно закрыто или неплотно прикрыто (микровентиляция).

Когда будет установлено сопряжение между приемником и ручками H-1 и все окна будут закрыты или неплотно закрыты, реле продолжает выполнять команды с сопряженного регулятора AURATON R25 RT и/или термометра T-2.

### В) Окно приоткрыто.

Когда мы приоткроем хотя бы одно окно, в приемнике AURATON RT произойдет падение установленной температуры регулятора AURATON R25 RT на 3°C. Это состояние будет продолжаться до тех пор, пока не будут закрыты или неплотно закрыты все приписанные к приемнику RT окна. Пример: На регуляторе AURATON R25 RT установлена температура 21°C. Затем мы приоткрываем окно с сопряженной ручкой H-1. Приемник RT будет поддерживать в помещении температуру 18°C.

### С) Окно открыто.

Когда открывается окно с сопряженной ручкой H-1 на время более 30 с, реле приемника AURATON RT будет выключено и нагревательное устройство также выключится. Если все приписанные окна снова будут иметь состояние, отличное от открытого, приемник RT возвратится к нормальному взаимодействию с регулятором AURATON R25 RT и/или термометром T-2, в течение периода времени не короче 90 с с момента выключения реле. Такая задержка предусмотрена для того, чтобы предотвратить слишком быстрые переходы нагревательных приборов между состояниями включено-выключено. Однако если температура в помещении опустится ниже 7°C, независимо от положения окон, реле приемника включается, включая тем самым нагревательное оборудование для предотвращения замерзания помещения.

### Д) Потеря сигнала.

Когда приемник RT потеряет сигнал с сопряженной ручки H-1 (потеря 3 следующих подряд радиотрансляций), он изменяет статус этого окна на закрытое. После восстановления связи, данные от ручки H-1 снова правильно читаются приемником RT.

## RESET регулятора

Нажатие кнопки RESET (⊙) приводит к сбросу настроек дня времени и дня недели, а также к перезапуску регулятора.

## MASTER RESET регулятора

MASTER RESET перезапускает регулятор и восстанавливает предустановки. Это делается путем одновременного нажатия на кнопки  ОК и RESET.

**ВНИМАНИЕ: Все пользовательские программы будут удалены!**

## Особые ситуации

- В случае, когда теряются 3 следующие друг за другом радиотрансляции (через 15 минут) с регулятора AURATON R25 RT и/или термометра T-2, поступит аварийный сигнал на приемник RT (попеременное мигание красного и зеленого светодиода). До устранения проблемы приемник RT перейдет к выполнению цикла включений/выключений последних 24 часов, содержащийся в памяти.
- Когда оба сигнала восстановятся (с регулятора AURATON R25 RT и термометра T-2), ошибка будет аннулирована и приемник перейдет в нормальный режим работы.
- Если восстановится только сигнал термометра T-2, приемник использует последнюю сохраненную настройку и поддерживает ее, продолжая сигнализировать об аварии.
- Если с приемником сопряжены ручки H-1, термометр T-2 и регулятор AURATON R25 RT (температура измеряется термометром T-2), то поддержание цикла работы последних 24 часов произойдет только после потери сигнала с термометра T-2. Когда отсутствует только сигнал регулятора AURATON R25 RT, то приемник RT автоматически поддерживает последнюю сохраненную настройку регулятора AURATON R25 RT, и также сигнализирует об аварии.
- Когда с приемником RT сопряжены только ручки H-1, и сопряжен также один термометр T-2 без регулятора AURATON R25 RT, приемник RT будет поддерживать постоянную предустановленную температуру 20°C. Если мы приоткроем какое-нибудь окно с сопряженной ручкой H-1, будет поддерживаться температура 17°C. Если мы откроем какое-нибудь окно с сопряженной ручкой H-1, приемник RT выключит нагревательное оборудование и снова включит его, если температура упадет ниже 7°C.

## Уникальные свойства AURATON R25 RT

- Переключение реле синхронизировано с электрической сетью 230 В таким образом, что замыкание и размыкание контактов якоря реле происходило всегда вблизи перехода напряжения сети через ноль. Это предотвращает искрение и значительно увеличивает срок службы реле.
- Приемник AURATON RT оснащен уникальным алгоритмом анализа циклов включать-выключить. Весь цикл нагрева за последние 24 часа хранится в памяти приемника RT. В случае потери связи с регулятором AURATON R25 RT и/или термометром T-2, приемник RT будет автоматически выполнять сохраненный цикл включений/выключений за последние 24 ч. Это предоставляет время для восстановления связи (устранения помех), или ремонта регулятора R25 RT и/или термометра T-2 без значительного ухудшения теплового комфорта на объекте управления.
- Подсвечиваемый ЖК-дисплей с возможностью выбора 3 цветов.
- Гашение дисплея - С целью продления срока службы батареек в регулятор встроен датчик освещения, который в темном помещении гасит экран. Нажатие произвольной кнопки снова включает экран и подсветку.
- Счетчик времени работы передатчика AURATONR25 RT.

## Дополнительная информация и замечания

- Регулятор AURATON R25 RT или/и термометр T-2 должны быть установлены на расстоянии не менее 1 метра от приемника RT (слишком сильный сигнал передатчиков может вызвать сбой).
- Между очередным выключением и включением реле должен быть интервал мин. 30 с.
- Радиопередача данных с регулятора AURATON R25 RT на приемник происходит при каждом изменении температуры окружения на 0,2°C. В случае, когда температура не изменяется, регулятор отправляет контрольные данные каждые 5 минут (об этом свидетельствует мигание оранжевого светодиода на приемнике RT).
- При отключении питания приемник RT выключается. При восстановлении питания нагревательное оборудование автоматически включается, а приемник RT будет ожидать ближайшего сигнала с сопряженных передатчиков (этот сигнал должен поступить не позднее чем в течение 5 минут после восстановления питания). После получения сигнала приемник RT перейдет в режим нормальной работы.
- Не размещайте приемник RT в металлических корпусах (например, в монтажных шкафах, металлических корпусах печи), чтобы не нарушить работу регулятора.

## Настройки конфигурации:

### цвет подсветки, гистерезис, смещение

Настройка конфигурации выполняется поочередно одна за другой:

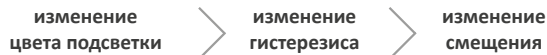

Чтобы перейти в режим изменения конфигурационных настроек необходимо одновременно удерживать кнопки в течение 5 секунд до тех пор, пока не начнет мигать подсветка экрана.

### 1. ИЗМЕНЕНИЕ ЦВЕТА ПОДСВЕТКИ

Мигающая подсветка означает, что кнопками

можно изменить цвет подсветки.

Подтверждаем выбор кнопкой .

Регулятор перейдет к изменению следующего параметра.



### 2. ИЗМЕНЕНИЕ ГИСТЕРЕЗИСА

Гистерезис служит для того, чтобы избежать слишком частых включений исполнительных устройств из-за мелких колебаний температуры.

*Например, для гистерезиса HI2 при настройке температуры на 20°C включение котла произойдет при 19,8°C, а выключение при 20,2°C. Для гистерезиса HI4 при настройке температуры на 20°C включение котла произойдет при 19,6°C, а выключение при 20,4°C.*

О режиме изменения гистерезиса сигнализирует мигающая надпись HI. Кнопками изменяются настройки гистерезиса.

HI 2 – ±0,2°C (заводская установка)

HI 4 – ±0,4°C

HI P – рабочий режим PWM (раздел „Рабочий режим PWM“).

Подтверждаем выбор кнопкой . Регулятор перейдет к изменению следующего параметра.



### 3. ИЗМЕНЕНИЕ СМЕЩЕНИЯ

Смещение позволяет откалибровать показания температуры с точностью ±3°C.

*Например, регулятор температуры показывает, что температура в помещении 23°C, а обычный ртутный термометр, установленный рядом, показывает 24°C. Изменяя смещение на +1 градус, мы добиваемся одинаковых показаний температуры на регуляторе и ртутном термометре.*

О режиме изменения смещения сигнализирует мигающая надпись OFFS. Кнопками устанавливаем требуемое значение в диапазоне от -3,0 до 3,0. (заводская установка -0,0)

Подтверждаем выбор кнопкой . Регулятор переходит к нормальному режиму работы.

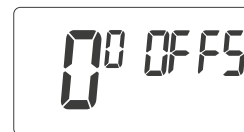

## 4. Калибровка работы часов

Эта функция служит для корректировки показаний часов в случае их отклонений. В случае выявления неправильной работы часов в течение недели, следует определить, насколько показания часов ошибочны. Это значение следует ввести в контроллер в виде секунд.

### Пример 1:

Спустя неделю работы контроллер показывает время, спешащее на 1 минуту и 20 секунд ( $60+20=80$ ), в таком случае следует замедлить работу часов, устанавливая **C -80**.

### Пример 2:

Спустя неделю работы контроллер показывает время, опаздывающее на 2 минуты ( $2 \times 60=120$ ), в таком случае следует ускорить работу часов, устанавливая **C 120**.

**ПРИМЕЧАНИЕ:** Чтобы функция калибровки часов работала исправно, количество секунд следует определить спустя неделю работы регулятора (7 дней = количество секунд, которое следует прибавить либо отнять, максимально 294 секунды).

**ПРИМЕЧАНИЕ:** Если во время изменения конфигурационных настроек мы в течение 10 сек. не нажмем ни одной кнопки, то регулятор вернется к нормальному режиму работы.

## Рабочий режим PWM (Pulse-Width Modulation)

Изменяя настройки гистерезиса, можно включить режим PWM (ШИМ). В этом режиме контроллер периодически активирует отопительный прибор, с тем чтобы свести к минимуму колебания температуры. Контроллер проверяет время увеличения и падения температуры.

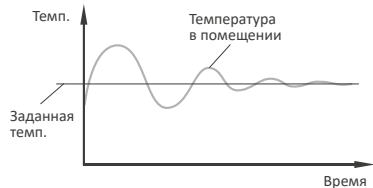

Зная эти значения, контроллер включает и выключает отопительный прибор в таких интервалах, чтобы поддерживать температуру как можно ближе к заданному значению.

## Схема подключения приемника AURATON RT

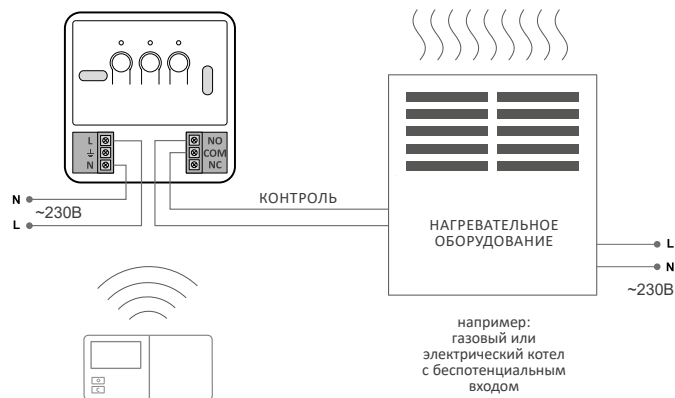

например:  
газовый или  
электрический котел  
с беспотенциальным  
входом

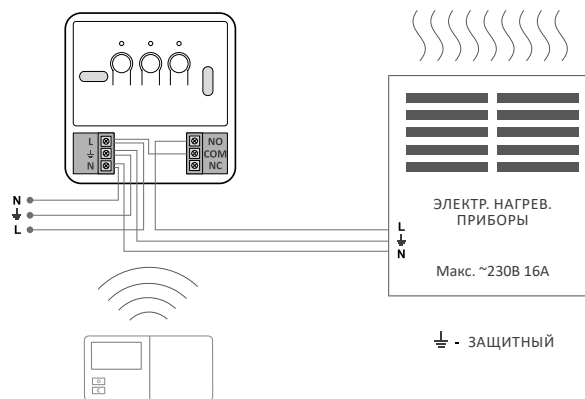

⏚ - ЗАЩИТНЫЙ

## Технические характеристики

Диапазон рабочих температур:	0 – 45°C
Диапазон регулирования температуры:	5 – 30°C
Гистерезис:	±0,2°C / ±0,4°C / PWM
Количество уровней температуры:	3 + ułroowa
Температура пред. замерзание:	4 – 10°C
Цикл работы:	недельный, программируемый
Контроль рабочего состояния:	светодиоды (приемник RT) ЖК-дисплей (регулятор)
Максимальный ток нагрузки контактов реле:	сопротивление 16 А индуктивный / емкостной 10 А
Питание <b>AURATON R25 RT</b>	2x батарейка щелочная AA
Питание <b>RT:</b>	230 В пер.тока, 50 Гц
Радиочастота <b>RT:</b>	868 МГц
Дальность действия <b>RT:</b>	в типовом здании, со стандартной конструкцией стен - около 30 мна; открытой местности - до 300 м

## Утилизация оборудования



Оборудование обозначено символом перерезанного мусорного бака. Согласно европейской Директиве 2002/96/ЕС и Закону об использованном электрическом и электронном оборудовании такая маркировка информирует о том, что это оборудование по окончании срока его использования не может находиться вместе с другими отходами домашних хозяйств.

**Пользователь обязан сдать его в пункт сбора использованного электрического и электронного оборудования.**

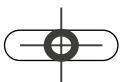

Шаблон для сверления отверстий для  
приемника AURATON RT в масштабе 1:1



Шаблон для сверления отверстий для  
регулятора AURATON R25 RT в масштабе 1:1

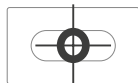





H E A T   U N D E R   C O N T R O L



[www.auraton.pl](http://www.auraton.pl)

ver. 20180802